



ALPHA 320 S3

AUTOMATISCHES STANGENLADEMAGAZIN
FÜR LANG- UND KURZDREHMASCHINEN

Durchmesserbereich: 3 mm bis 23 mm



IHR ONE-STOP-SHOP FÜR PERIPHERIEGERÄTE
FÜR WERKZEUGMASCHINEN

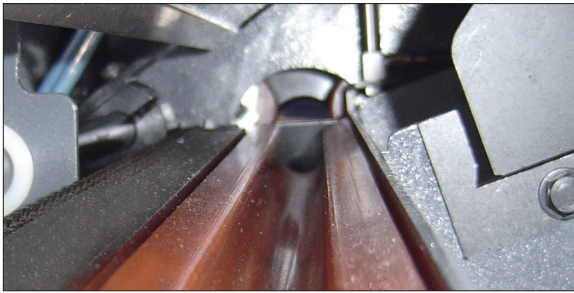

ERHÖHEN SIE IHRE PRODUKTIVITÄT

LNS bietet mit dem Alpha 320 S3 eine wirtschaftliche Lösung beim Beladen von Materialstangen für Lang- und Kurzdrehmaschinen. Das Alpha 320 S3 ist so konzipiert, dass es bei optimalen Drehzahlen jedem Produktionsprozess standhält. Hohe Führungsqualität, geringe Geräuschentwicklung und effektive Vibrationsdämpfung sind durch verschleissfeste Führungskanäle gewährleistet. Das Alpha 320 S3 ist ein in Preis / Leistung optimales Stangenlademagazin für den Durchmesserbereich von 3 mm bis 23 mm.



MOBILES BEDIENPULT MIT TOUCHSCREEN

Das Bedienpult mit farbigem, bedienerfreundlichem Touchscreen (MMS) stellt die Funktionalität durch menügesteuerte Bildzeichen zwischen dem Stangenlader und der Drehmaschine sicher.

Dies gewährleistet, dass der Produktionsprozess sicher und effizient ausgeführt werden kann. Die MMS zeichnet sich durch einen einfachen Aufbau und Bedienung aus. Sie zeigt Einstellparameter, Alarmbeschreibungen und Bedienungsfehler an.

Einfache Einstellung in weniger als 1 Minute.

Der Bediener gibt einfach die Parameter für das Material in die MMS ein:

- Stangendurchmesser
- Grösse des Führungskanals
- Vorschublänge

Die MMS stellt automatisch folgende parameter ein:

- Vorschubkraft
- Vorschubgeschwindigkeit
- Vorschublänge



EINFACHES UND SCHNELLES UMRÜSTEN

Umstellung der Stangendurchmesser auf der seitlichen Beladerampe des Stangenladers erfolgt durch eine zentralgesteuerte, manuelle Einstellung über einen Einstellhebel.

Eine Positionsskala ermöglicht eine klare Visualisierung der Einstellung und verhindert Einstellfehler.

- 2 Minuten für einen Durchmesserwechsel im Bereich der Führungskanäle
- 10 Minuten für einen Durchmesserwechsel aller Führungselemente

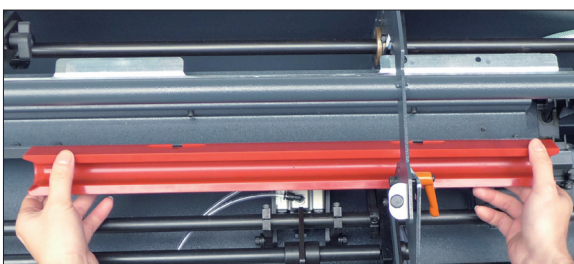

PERFEKTE STANGENFÜHRUNG

Die Führungskanäle aus gegossenem Polyurethan sind die wesentlichen Bestandteile, um eine optimale Leistung zu erzielen und um den höchsten Belastungen Stand zu halten.

Die Gehäuse der Führungskanäle des Alpha 320 S3 bestehen aus einer massiven Stahlkonstruktion, um Vibrationen während den Produktionsprozessen zu dämpfen. In Kombination mit dem servogesteuerten Antrieb wird das Stangenmaterial genau und sicher durch den gesamten Bearbeitungsprozess geführt.

Die Schnellwechselführungselemente sind durch Fixierstifte befestigt. Für einen vollständigen Durchmesserwechsel können die Elemente schnell und einfach ohne Werkzeug ausgetauscht werden. Der Stößel kann einfach und schnell durch das Entriegeln der Handhebel gelöst werden.

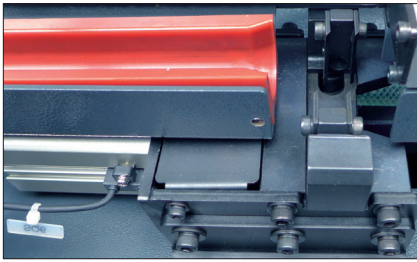

LEISTUNGSSTARKES RESTSTÜCKRÜCKZUGSYSTEM MIT SELBSTZENTRIERENDEN KLEMMBACKEN

Die robuste Konstruktion des Systems liefert nicht nur genug Kraft zum Einführen und Herausziehen des Materials, sondern gewährleistet auch durch das Kontrollsystem eine hohe Zuverlässigkeit bei der Erkennung des Materials. Dies verhindert einen Ausfall während der Einführung oder wenn das Reststück zurückgezogen wird. Um Stangen im kleineren Durchmesserbereich, weiche Materialien oder dünnwandige Rohre optimal zu klemmen, kann die Spannkraft der selbstzentrierenden Klemmbaken über einen Druckregler eingestellt werden.

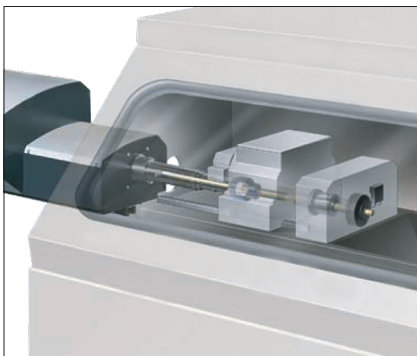

MEHR SICHERHEIT IM BETRIEB BEI OPTIMALEN DREHZAHLN

Die bewährte LNS-Verbindung mit Teleskoprohr sichert eine bessere Stangenführung in dem Bereich zwischen dem Stangenlademagazin und dem Spindeleingang der Drehmaschine. Mit dieser Verbindung kann der Spindelstock sich nach vorne bewegen um Teile zu fertigen, ohne die Gefahr, dass die Stange frei ausschlagen kann.

Das System ist so ausgelegt, dass entsprechende Reduktionsrohre in das Teleskoprohr eingeschoben werden können, die gleichzeitig als Spindelreduktionsrohr dienen.

Die Innendurchmesser der Reduktionsrohre werden entsprechend dem Führungskanaldurchmesser des Stangenladers angepasst. Vibrationen und Schwingungen der Stange im kritischen und für gewöhnlich ungeführten Bereich werden reduziert.

Dadurch können optimale Drehzahlen zur Verbesserung der Toleranzen gefahren, die Oberflächenqualität erhöht und die Standzeit der Werkzeuge verlängert werden.

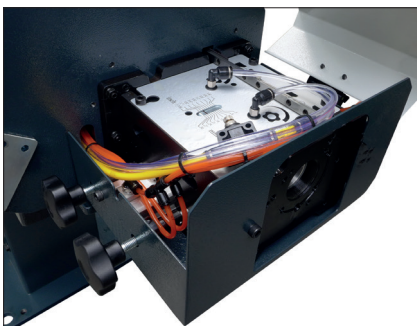
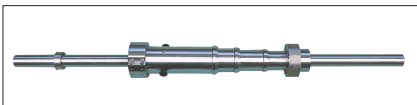

FÜHRUNGLUNETTE

Pneumatisch betätigt, dämpft die ölgeflutete 2-Positionen Führungslunette mit V-förmigen Führungselementen, die Restschwingungen der rotierenden Materialstange.

In geschlossener Stellung bleibt die Führungslunette direkt an der Stange. In geöffneter Stellung hält die Führungslunette den Stößel beim Eintauchen in die Spindel der Drehmaschine.

Der im Lieferumfang enthaltene Abblasing eliminiert das Restöl an den Stangen.



HÖCHSTER KOMFORT

Das Alpha 320 S3 ist standardmäßig mit einer Längsverschiebevorrichtung ausgerüstet, die durch einen Sicherheitsschalter überwacht wird. Diese Einrichtung erleichtert den Zugang zur Drehmaschine für Wartungs- oder Reparaturarbeiten.

Zum Anbau an Drehmaschinen, die in Kurz- und Langdrehmodus arbeiten, kann optional eine einstellbare 2-Positionen Längsverschiebevorrichtung geliefert werden.

MERKMALE UND VORTEILE

- Hydrobar®- Technologie, hydrodynamische Führung der Materialstange
- 2 Minuten für einen Durchmesserwechsel im Bereich der Führungskanäle
- 10 Minuten für einen kompletten Führungselementwechsel
- Führungskanäle und Stössel mit Schnellwechselsystem
- Ergonomisches Steuerpult mit Farb-Touchscreen für die einfache Bedienung
- Kapazität: seitliche Beladerampe 270 mm
- Kompaktes, robustes Design
- Ansteuerung über Servomotor
- Automatische Einstellung der Vorschubkraft und Geschwindigkeit bei Eingabe des Materialdurchmessers
- Automatische, ölgeflutete 2-Positionen Führungslünette
- Reststückauswurfschacht
- Einfache manuelle DurchmesserEinstellung der Stangenselektion
- Bewährte LNS-Verbindung mit Teleskoprohr für Maschinen mit beweglichem Spindelstock
- Rechts- oder Linksanbau je nach Ausführung der Drehmaschine
- Längsverschiebung 430 mm
- Optional für Drehmaschinen die in Kurz- und Langdrehmodus arbeiten:
2-Positionen Längsverschiebung bis 270 mm einstellbar
2-Positionen Längsverschiebung 350 mm

IHR ONE-STOP-SHOP FÜR PERIPHERIEGERÄTE FÜR WERKZEUGMASCHINEN

In den Bereichen Stangenlademagazine, Späneförderer, Hochdruck- und Luftfilteranlagen, bietet LNS ein breites Angebot für vielfältigste Anwendungen an. Wir sind bekannt für unsere langjährige Erfahrung und unser Knowhow. Der Kundendienst und die technische Unterstützung werden von qualifizierten Fachleuten in ganz Europa sichergestellt.

Kapazität		Alpha 320 S3
Durchmesser	mm	ø 3 – 23
Stangenlänge 3m/4m	mm	3200 / 4200
Beladesystem		Seitliche Beladerampe
Beladekapazität	mm	270
Anbau		Rechts/links
Anwendung		
Spindelstock		Fest/beweglich
Reststücklänge	mm	Min. 90 / Max. 400
Synchronisation		PLC / Servomotor
Bedienpult		Farbiger Touchscreen
Längsverschiebung	mm	430
Durchmesserwechsel		
Durchmesserwechsel	min	2 (im Bereich der Führungskanäle)
Kompletter Durchmesserwechsel	min	10 (für alle Führungselemente)
Antriebsystem		
Motor		Servo
Antrieb		Kette
Führung		Führungskanal
Öl		30L, ISO VG 100
Optionen		
2-Positionen Längsverschiebung bis 270 mm einstellbar		
2-Positionen Längsverschiebung 350 mm		

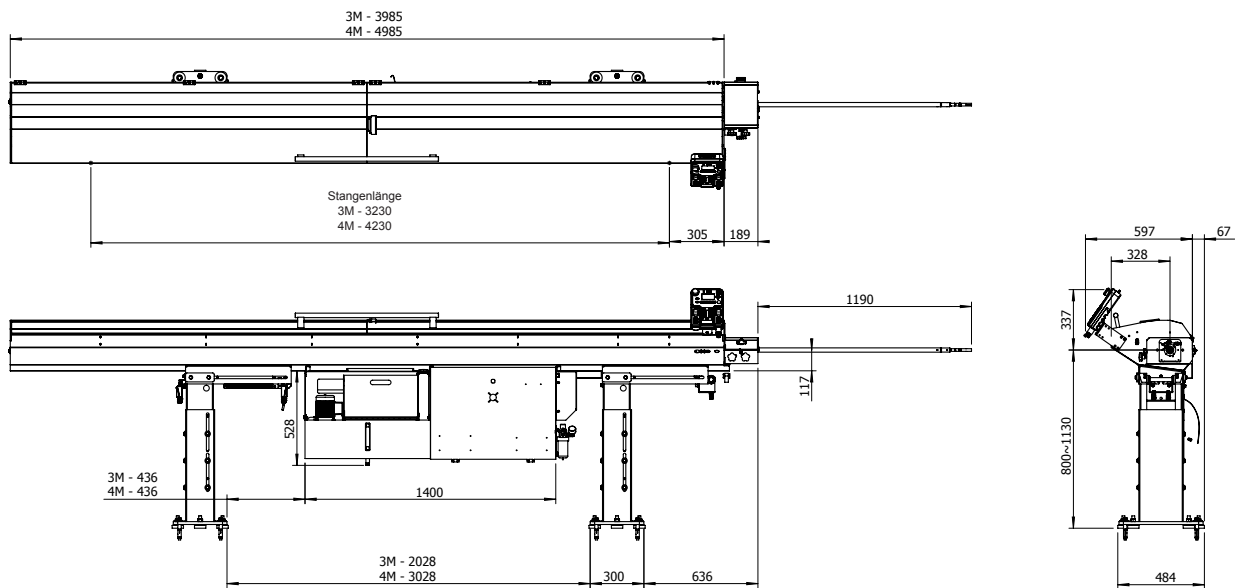

LNS Europe
Route de Frinwillier
2534 Orvin
Switzerland

+41 32 358 02 00
LNS@LNS-europe.com
www.LNS-europe.com